

Разрез по котловану А-А

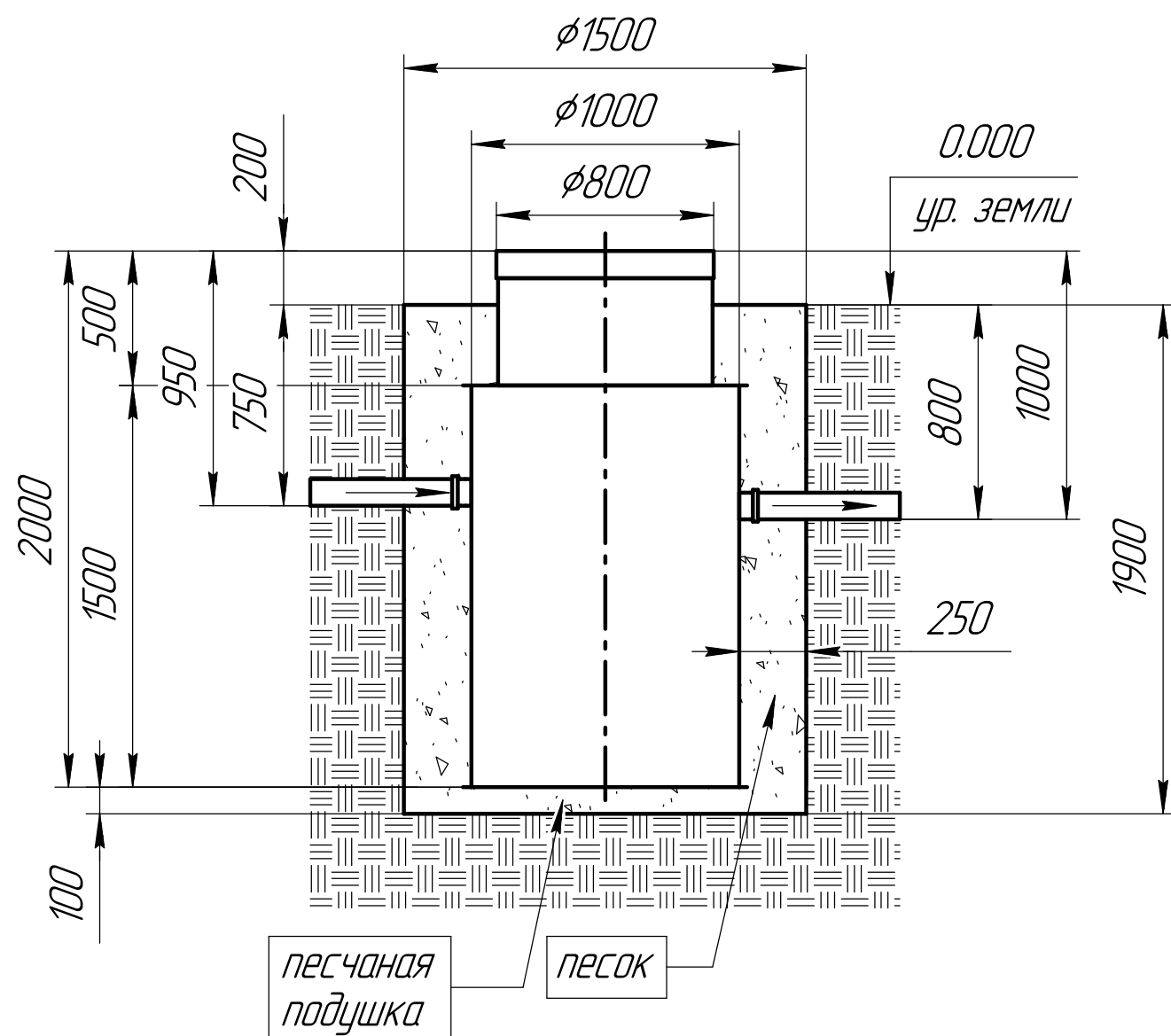

Вид сверху



СХЕМА МОНТАЖА G FORZA 5

Порядок проведения монтажных работ:

1. Отрывка котлована ϕ 1,5 м $h=1,9$ м;
2. Засыпка и уплотнение песчаной подушки толщиной 100мм;
3. Установка изделия на песчаную подушку;
4. Обратная засыпка пазух котлована песком, с одновременной заливкой воды внутрь изделия;
5. Подключение к электросети;
6. Запуск изделия в эксплуатацию.

При монтаже:

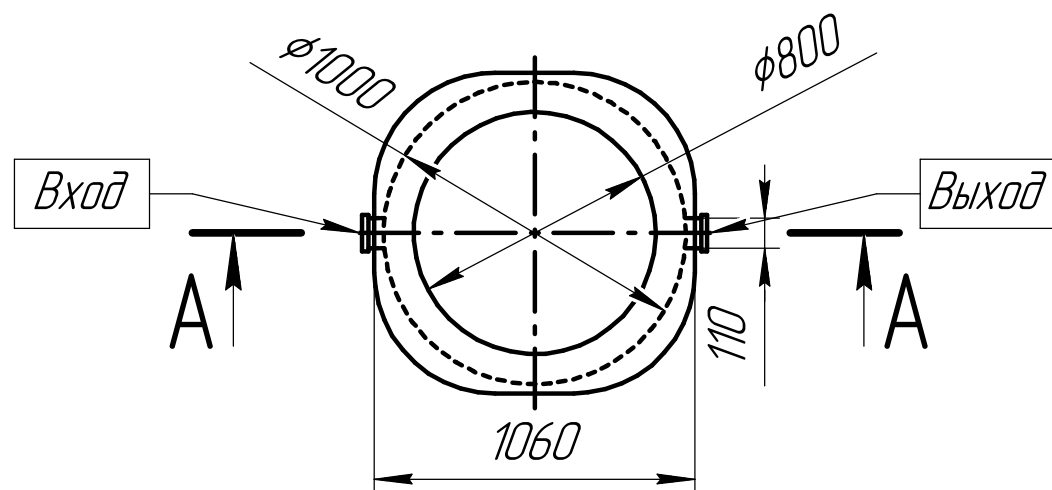
1. Расход песка 2,8 м³;
2. Расход воды 2,0 м³;
3. Объем котлована 3,5 м³.

